

Was gehört zusammen? Verbinde.

LIEGE

FEST

ZWERG

TASCHE

DOSE

INSEL

TISCH

HERD

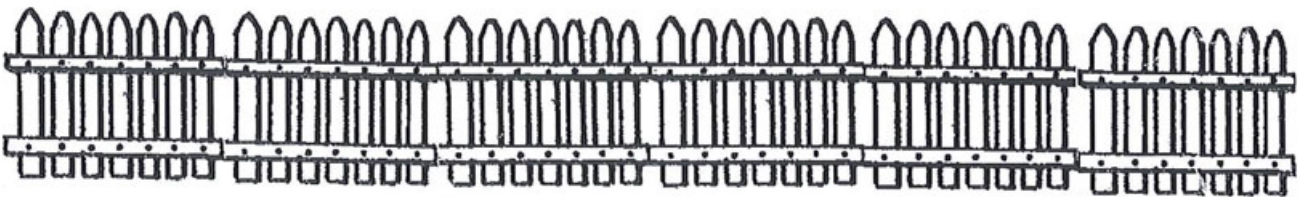
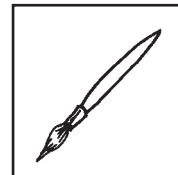
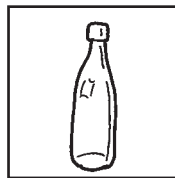
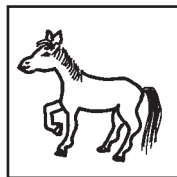
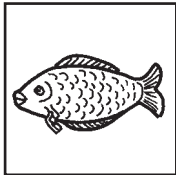
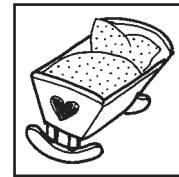
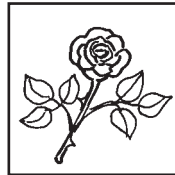

SCHACH

SCHILD

SCHWAMM

SCHAUM

SCHEIN

SCHRANK

SCHRAUBE

SCHUSS

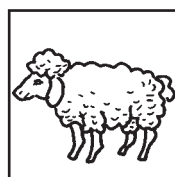
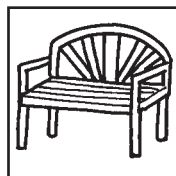
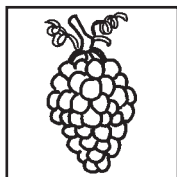
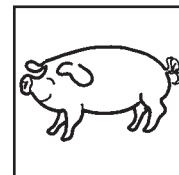
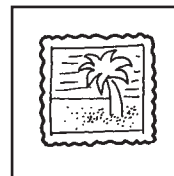
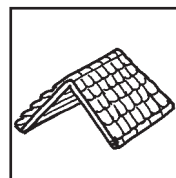
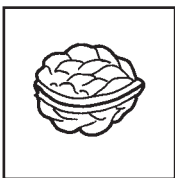

ABCDEFGHIJKLMNOPQRSTUVWXYZ

Male die Bilder zu Ende.

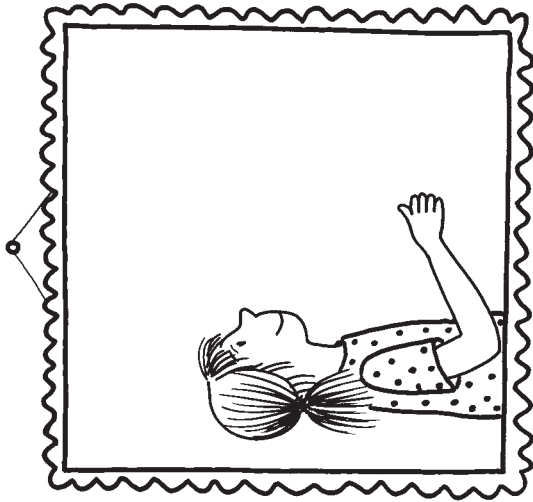

Sabine schaut  
in den Spiegel.

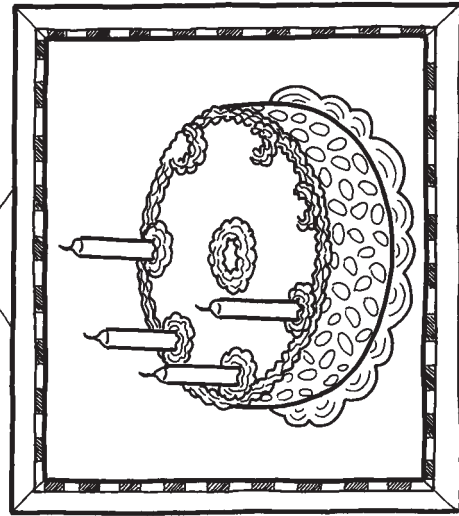

Auf der Torte brennen  
sieben Kerzen.

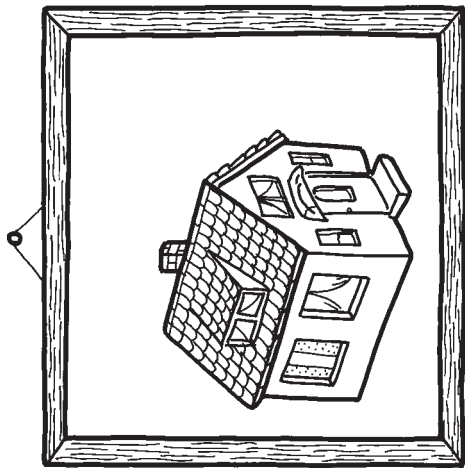

Aus dem  
Schornstein steigt  
Rauch.

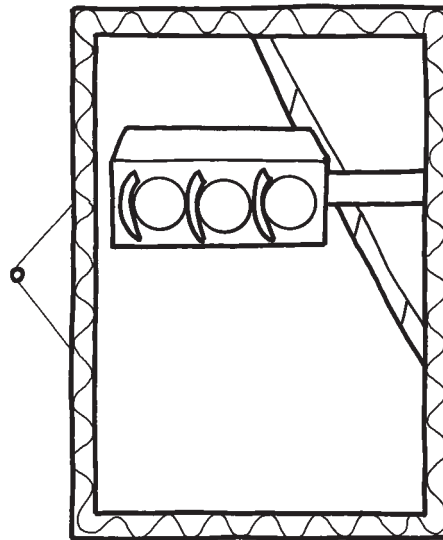

Die Ampel steht  
auf Rot.

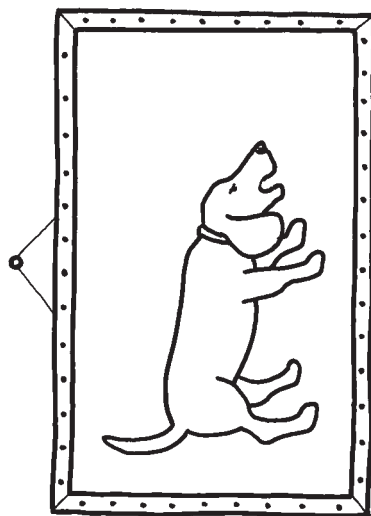

Bello frisst einen  
großen Knochen.

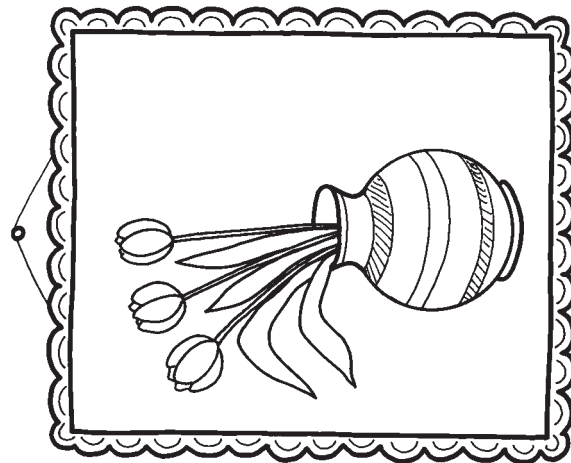

In der Vase sind  
fünf Tulpen.

Klammerkarten 1: Was stimmt?

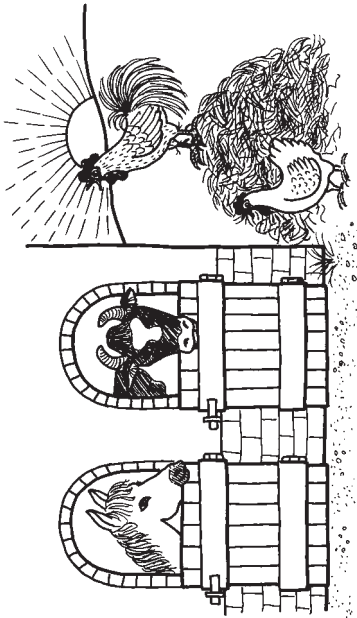

Zwei Pferde sind im Stall.

Die Sonne geht auf.

Der Hahn kräht auf dem Mist.

Zwei Hühner picken Körner.

Eine Kuh frisst Gras.

Ein Vogel sitzt auf dem Ast.

Eine Katze schleicht sich an.

Klammerkarten 2: Was stimmt?

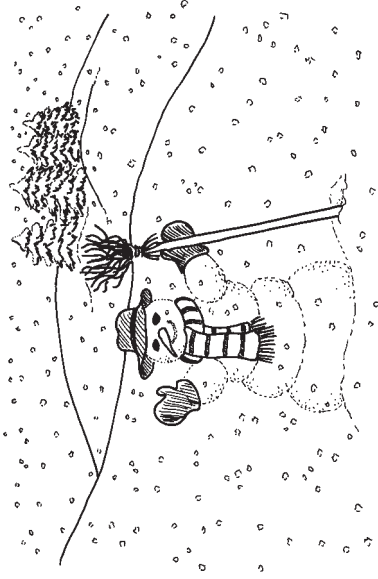

Es schneit.

Der Schneemann trägt einen Hut.

In der rechten Hand ist ein Besen.

Der Schneemann hat nur ein Auge.

Er hat Handschuhe an.

Die Nase ist eine Möhre.

Der rechte Arm fehlt.

Der Schneemann lacht.

Versuche eine eigene Lügengeschichte zu schreiben.

Kannst du die Wörter einsetzen?

Katze, Hasen, Arme, Mäuseloch, Nasen, Ochse, Wogen, Wahrheit, Flossen

Die \_\_\_\_\_ saß im

\_\_\_\_\_

mit drei, vier kleinen \_\_\_\_\_.

Die hielten ihre \_\_\_\_\_ hoch und hatten gelbe \_\_\_\_\_.

Der \_\_\_\_\_ zog sich \_\_\_\_\_ an,

schwamm schlafend auf den \_\_\_\_\_.

Und wenn das nicht die \_\_\_\_\_ ist,

so ist es halt gelogen.

8

© 2010 Mildeberger Verlag · Lesen! Lesen! · AB 82  
Schwerpunkt 1. Schuljahr · Bestell-Nr. 1200-13

## Lügenmärchen



Name: \_\_\_\_\_

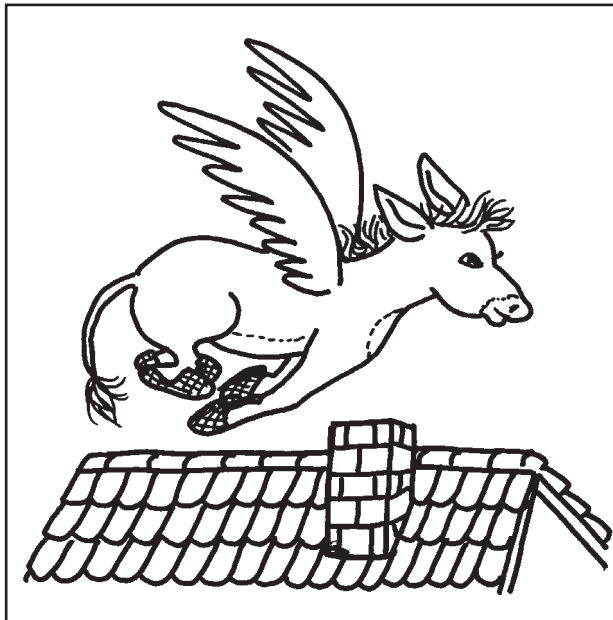

Der Esel zog Pantoffeln an,  
ist über's Haus geflogen,

6

© 2010 Mildeberger Verlag · Lesen! Lesen! · AB 82  
Schwerpunkt 1. Schuljahr · Bestell-Nr. 1200-13

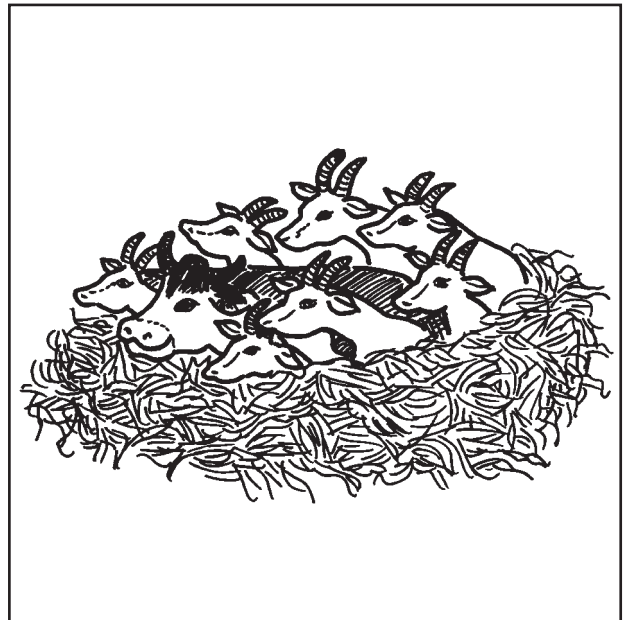

mit sieben jungen Ziegen.

© 2010 Mildeberger Verlag · Lesen! Lesen! · AB 82  
Schwerpunkt 1. Schuljahr · Bestell-Nr. 1200-13

3